

## MM/A-100



### DWP MM/A-100

Działka wodno-pianowe serii MM/A to gama działek sterowanych przy pomocy automatycznej oscylacji. Napływający pod ciśnieniem strumień wody powoduje automatyczny obrót działka o kąt zadany przez użytkownika, przez co gaszenie odbywa się bez pomocy operatora. Działka serii MM/A są przystosowane również do obsługi manualnej jeśli zajdzie taka potrzeba.

**Działko MM/A-100 oraz MM/A-100 z kołnierzem DN 150 posiada certyfikat zgodności CNBOP-PIB.**

---

## OPIS PRODUKTU

### MATERIAŁY

**Korpus:** stal nierdzewna / Łożyska: mosiądz

**Kołnierz:** UNI/DIN PN16 lub ANSI 150 stal węglowa

**Ciśnienie projektowe:** 16 bar

**Obrót:** manualny lub oscylacyjny

**Zakres oscylacji:** 15° ÷ 360°

**Szybkość rotacji:** 5°/sek. przy 7 bar

**Pobór wody przy 7 bar:** 20 l/min

**Maksymalne ciśnienie robocze (zalecane):** 12 bar

**Wykończenie:** czerwona farba epoksydowa (RAL 3000)

### OPCJONALNIE

**Kołnierz:** stal nierdzewna



## Masz jakieś pytania ?

Odwiedź nas:  
KADIMEX Spółka Akcyjna  
ul. Wólczyńska 290  
01-919 Warszawa

Napisz lub zadzwoń:  
instalacje@kadimex.pl  
+48 (22) 864-99-66

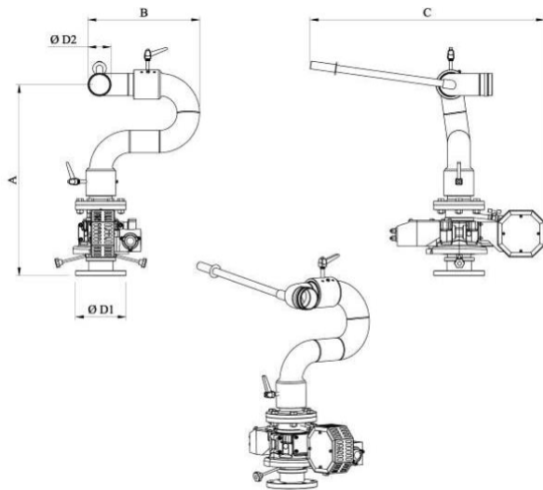

**NASTAWA GŁOWICY NA PRZEPIY 7000 l/min**

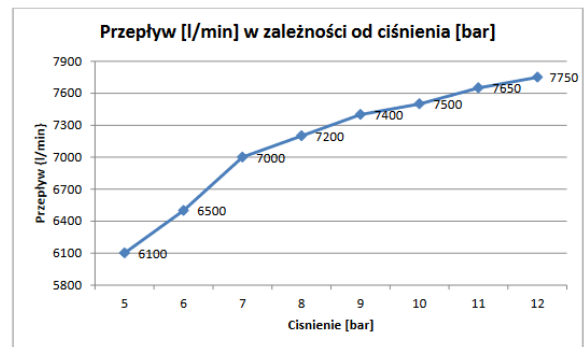
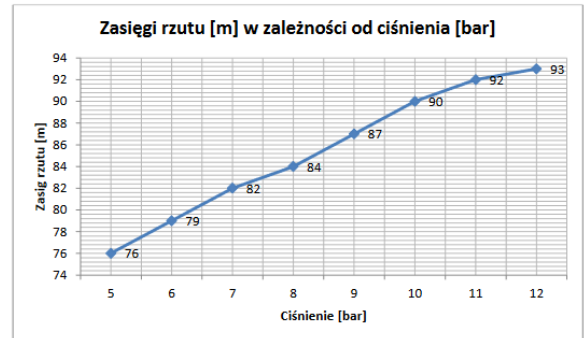

**Masz jakieś pytania ?**

Odwiedź nas:  
KADIMEX Spółka Akcyjna  
ul. Wólczyńska 290  
01-919 Warszawa

Napisz lub zadzwoń:  
instalacje@kadimex.pl  
+48 (22) 864-99-66

**NASTAWA GŁOWICY NA PRZEPŁYW 6000 l/min**

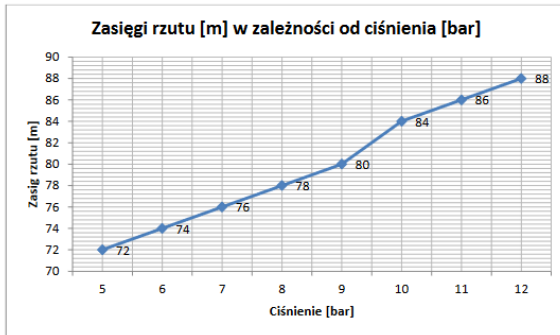

**NASTAWA GŁOWICY NA PRZEPŁYW 5000 l/min**

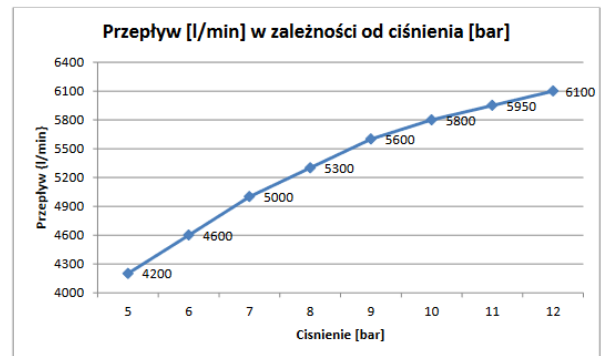
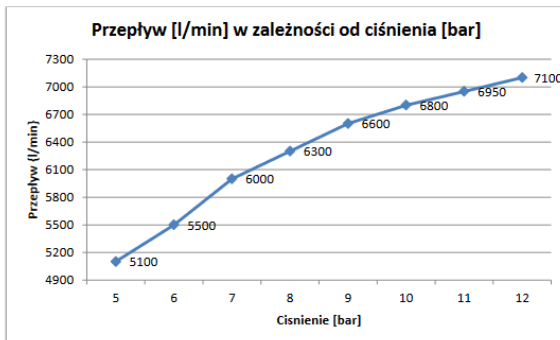
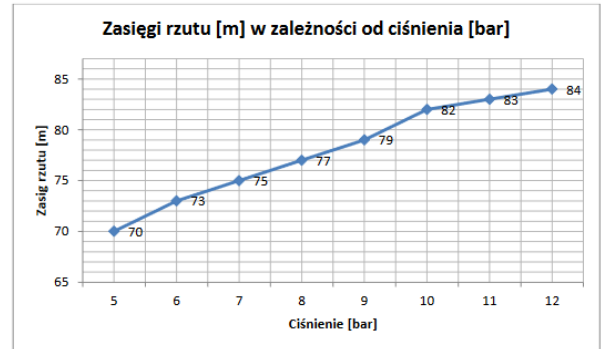

**Masz jakieś pytania ?**

Odwiedź nas:  
KADIMEX Spółka Akcyjna  
ul. Wólczyńska 290  
01-919 Warszawa

Napisz lub zadzwoń:  
instalacje@kadimex.pl  
+48 (22) 864-99-66

**NASTAWA GŁOWICY NA PRZEPŁYW 4000 l/min**

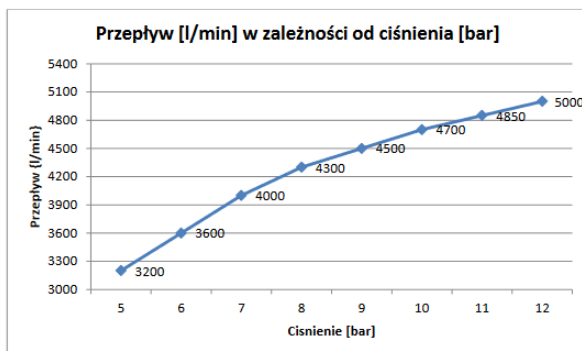
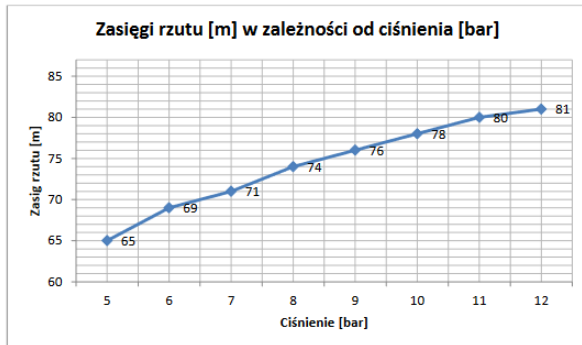

**Masz jakieś pytania ?**

Odwiedź nas:  
KADIMEX Spółka Akcyjna  
ul. Wólczyńska 290  
01-919 Warszawa

Napisz lub zadzwoń:  
instalacje@kadimex.pl  
+48 (22) 864-99-66